

SPREED
Web会議システム
ご利用マニュアル

2014年4月26日版 (Ver.1.1)

はじめに

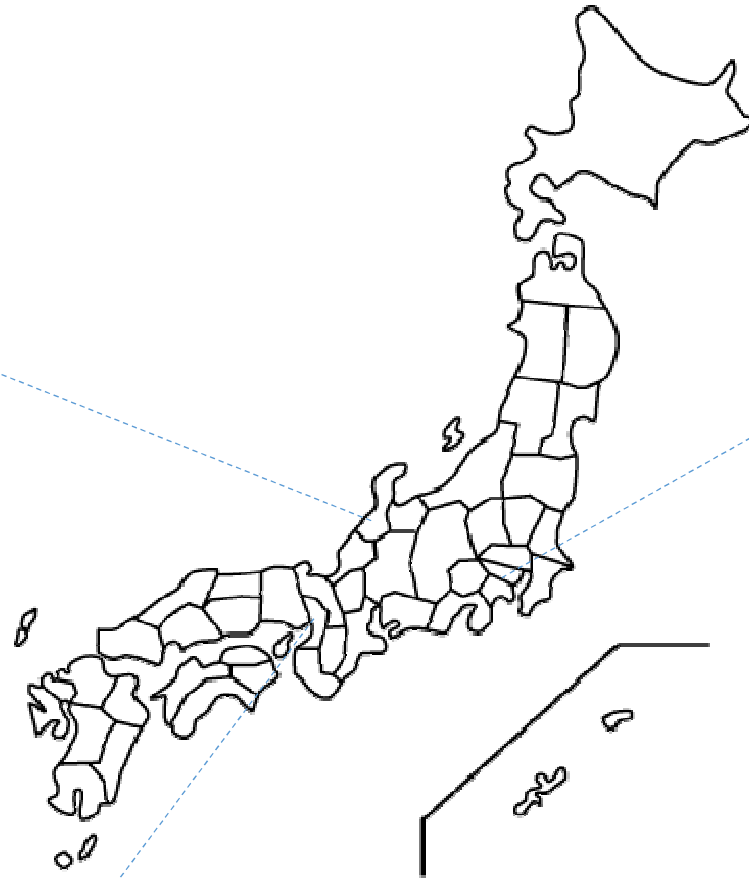

SPREEDとは、現在チーム『Lighthood』で採用している、インターネットを通じた会議システムのことです。
インターネットに繋がったパソコン(Windows、Mac両対応)と、ヘッドセット(スピーカーとマイク)があれば、誰でもどこからでも参加が可能です。参加されるメンバーの方は、お金は一切かかりません。

参加方法

適宜、エニシが計画して開催しておりますので、予定を彼に確認し、参加の連絡を入れて下さい。その際に必要になるのは、

- ①PCで受信できるメールアドレス
- ②お名前

のみです。

WEB会議の予定1「テーマA」:201x年M月D日H時M分～

WEB会議の予定2「テーマB」:201x年M月D日H時M分～

WEB会議の予定3「テーマC」:201x年M月D日H時M分～

テーマは毎回異なりますので、内容を確認した上で参加の連絡を下さい。

エニシのアドレスは、

silverengels@gmail.com

です。

当日までに①:ヘッドセットの準備



音声の出力ができるイヤホン部分と、マイク部分を備えたヘッドセットを準備して下さい。プラグが2本ある(緑とピンク)ものがオススメです。家電量販店で、1000円前後で購入できます。より値段の高いものほど音質が良く、着け心地も良くなります。

2本のプラグを、それぞれの色に対応した部分に差し込みます。

ピンク:マイク端子
緑:ラインアウト端子

端子の穴は、デスクトップ型のPCでは本体の背面、ノートPCであれば、本体側面にあるケースが多いです。

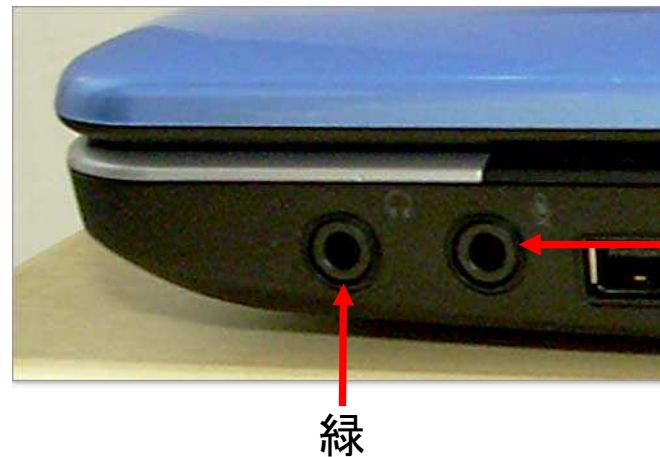
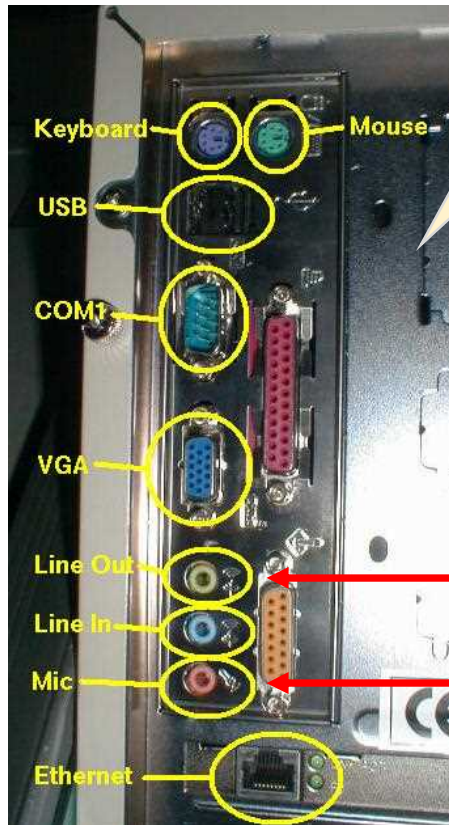

ピンク

緑

当日までに②:Adobe Flashプレイヤーのインストール

日頃、インターネットを閲覧する際に利用されているブラウザ(Internet Explorer等)で、動画再生ソフトである「FlashPlayer」をインストールして下さい。



デスクトップにあります、このようなアイコンで起動させるアプリケーションが、ブラウザです。



起動させた上でYahoo等の検索エンジンに行き、「Flash」と入力し、ネットを検索します。Flash Playerのインストールと書かれたページをクリックします。



Flash Player インストールできない Flash Player インストール で検索

[Adobe - Adobe Flash Playerのインストール](#)

www.adobe.com/go/JP-H-GET-FLASH - キャッシュ

製品情報: Adobe® Flash® Player は軽量ブラウザプラグインおよび豊富なシミュレーションタイムであり、一貫性と魅力のあるユーザーエクスペリエンス、優れた

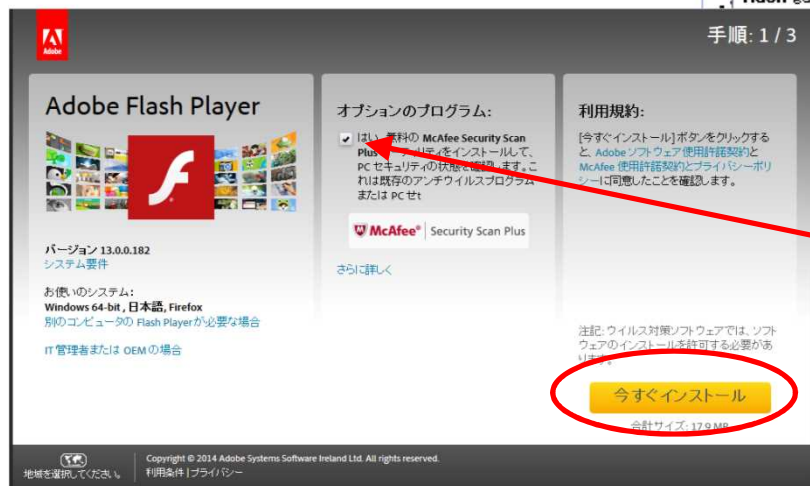

画面真ん中の、「オプションのプログラム」については不要なので、チェックを外して、画面右下の「今すぐインストール」をクリックします。

あとは、画面に表示される指示に従って下さい。

参加当日

Spreed 会議のご案内 2014/04/13 12:22 JST ~

受信トレイ x



Spreed Japan <noreply@spreed.com>

12:22 (15 分前) ☆



To 自分, Fujieda ▾

<p>4月 13 日</p>	<h2>Spreed 会議 [T]</h2> <p>日時 2014/04/13 (日) 12:22 ~ 13:22 (JST) 場所 https://ja73.spreed.com/checkin/jc/921139287?p=240514&u=silverengels%40gmail.com 参加者 Fujieda Enishi, Spreed Japan*</p> <p><input type="button" value="はい"/> <input type="button" value="未定"/> <input type="button" value="いいえ"/></p>	<h2>予定リスト</h2> <p>2014/04/13 (日)</p> <p>これより前の予定はありません</p> <p>12:22 Spreed 会議 [T]</p> <p>これより後の予定はありません</p>
-------------------------------	--	---

遅くとも、会議の開始10分前までには、ご連絡頂いたメールアドレス向けに左記のようなメールが届きます。

こんにちは、Enishi Fujieda さん

Fujieda Enishi さんが以下の Spreed オンライン会議にあなたを招待しました。

タイトル: T
詳細説明: T
開始時刻: 2014/04/13 12:22 JST
予定会議時間: 1 時間

ログイン情報
ミーティングID: 921139287
メールアドレス: silverengels@gmail.com
パスワード: 240514

会議に参加するには以下のリンクをクリックしてください。

<https://ja73.spreed.com/checkin/jc/921139287?p=240514&u=silverengels%40gmail.com>

このアドレスをクリックします。

Join using Spreed Webinar App:
webinar://join/921139287/[silverengels@gmail.com/240514](https://ja73.spreed.com/checkin/jc/921139287?p=240514&u=silverengels%40gmail.com)

iPhone®, iPad® and Android™ apps to attend Spreed Online Meeting:

iPhone®, iPad®: <https://itunes.apple.com/app/webinar/id409145483?mt=8>
Android™: <https://play.google.com/store/apps/details?id=com.strukturag.webinar>

参加当日

ようこそ、Enishi Fujieda さん

Fujieda Enishi さんが以下の Spread 会議を開催します:

ミーティング
ID :
921139287

 You are now signed in as meeting participant Enishi Fujieda. You can now enter the meeting room.

タイトル: T
T

開催日時: 2014/04/13 12:22 (時間帯:) 時間帯
開始時刻 日本 / 東京 (+0900)

会議モデレータ:	Fujieda Enishi	予定会議時間:	1 時間
メールアドレス:	entpuppen@gmail.com	会議タイプ:	非公開
レス:		ブ:	



Web会議への参加はこちらから

 ミーティングへ参加

このような画面が立ち上がりますので、「ミーティングへ参加」ボタンを押して下さい。

会議システムがロードされます。

Is your Internet connection fast enough?



会議への招待、プレゼンテーション、資料の配布、簡単な打ち合わせも全てオンラインで可能です。

ログインできない場合
ブラウザのCookieが有効になっているか確認してください。

Spread なら従来のリアルな会議と同様の気軽さで、より機能的な会議をWeb上で実現できます。

会議から退出する際に
終了してください。

ソフトウェアのインストール
powered by  spread

spread

48%

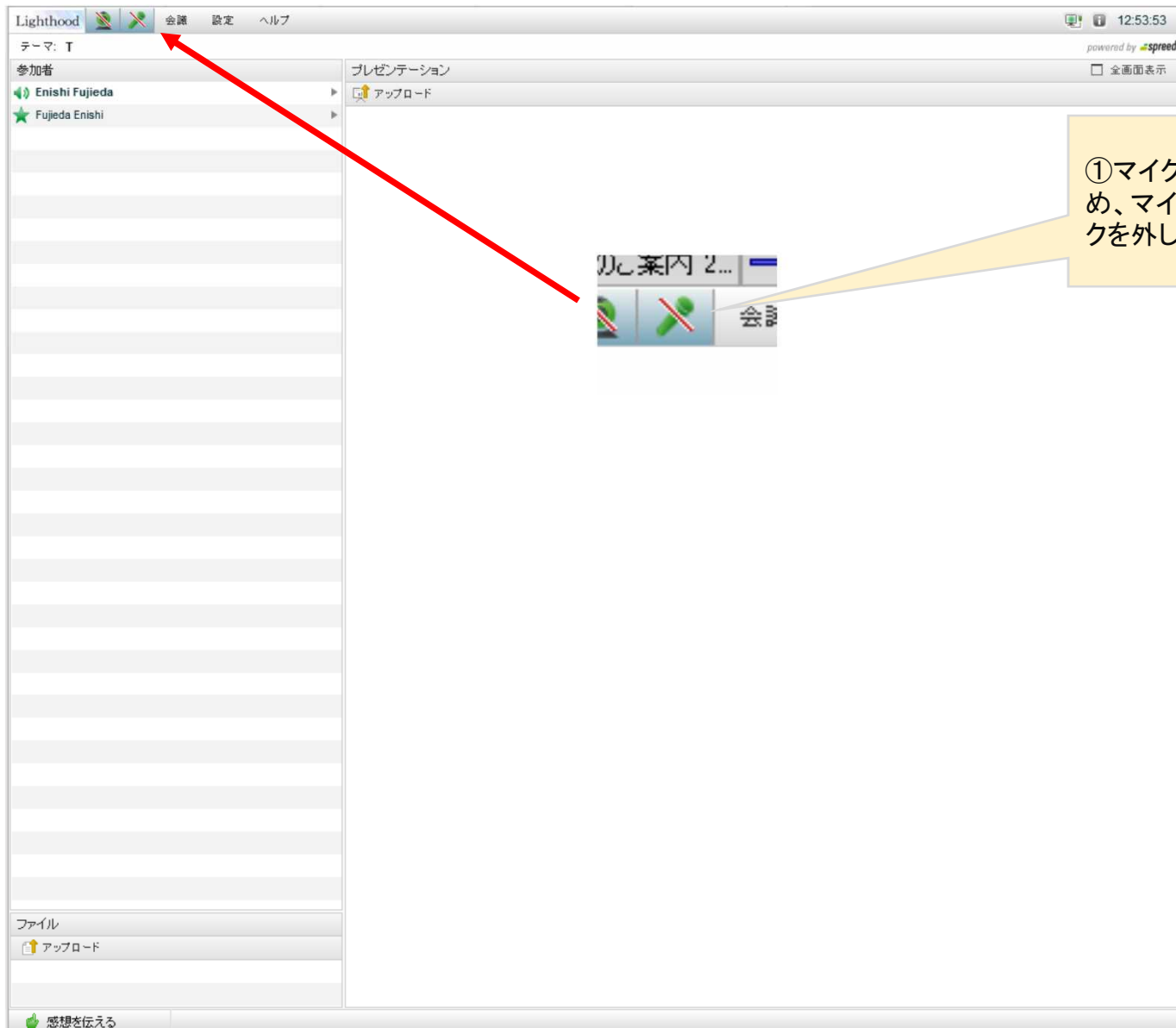

①マイクが初期設定では消音されているため、マイクのアイコンをクリックして「/」マークを外します。

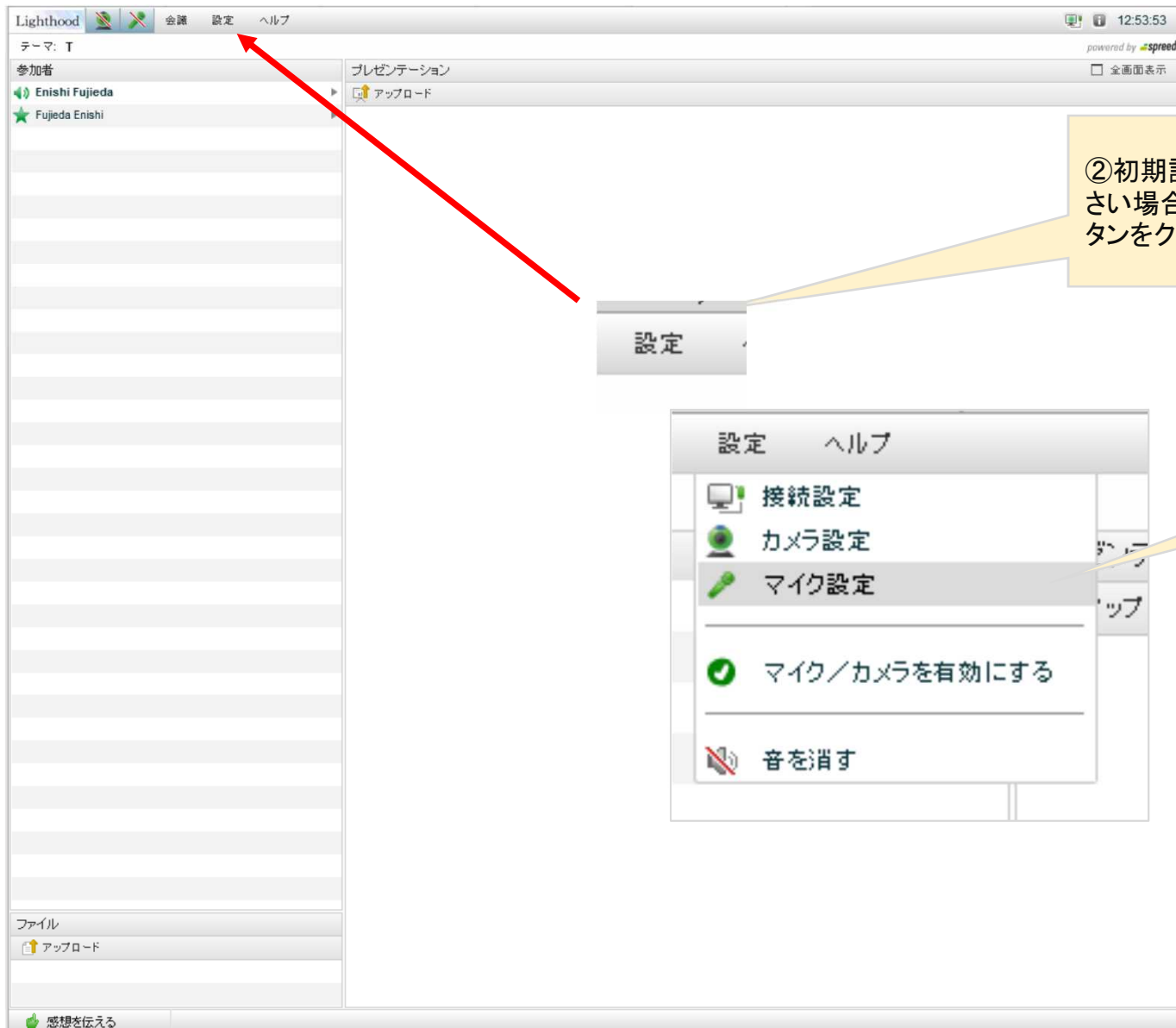

②初期設定では、マイクの録音レベルが小さい場合が多いので、調整します。「設定」ボタンをクリックします。

③マイク設定を呼び出します。

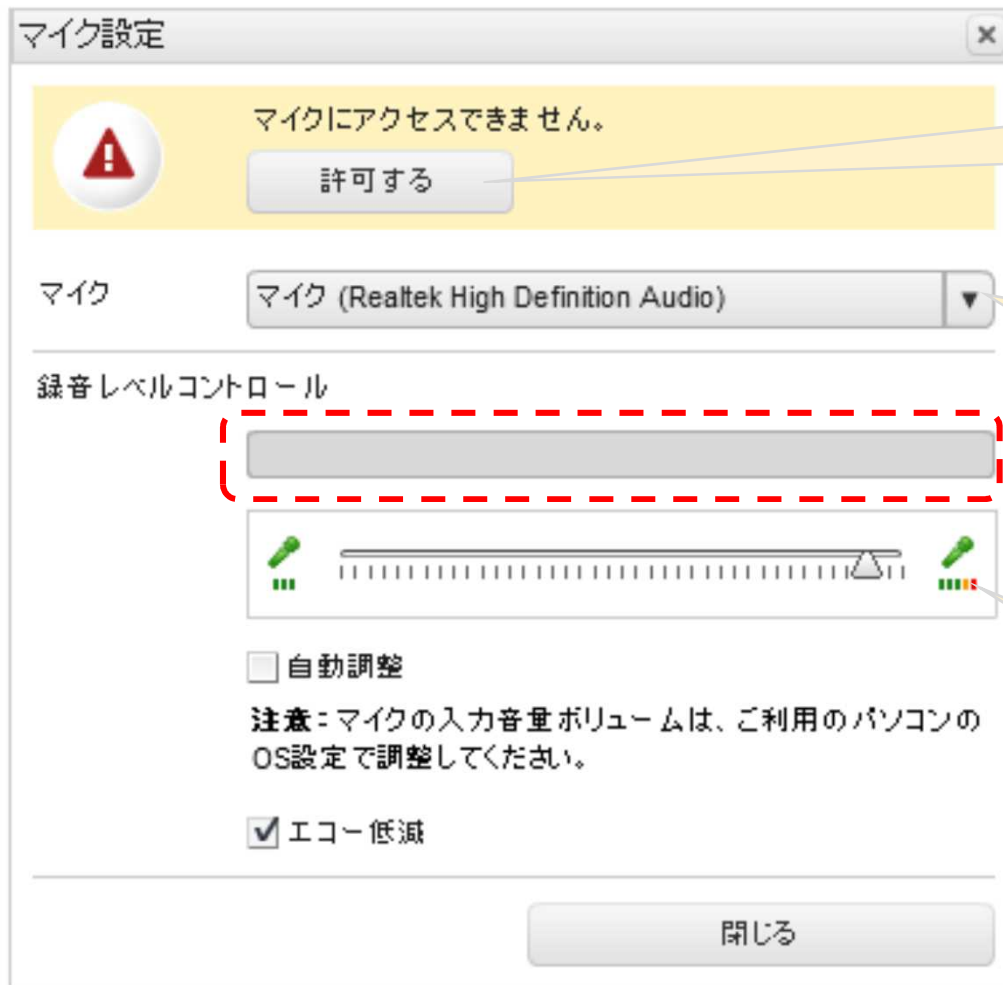

④マイクにアクセスの許可を行います。「許可する」ボタンをクリックします。(既に許可されているケースもあるので、その場合はクリック不要です)

⑤パソコンによっては、接続されたマイクが複数あるケースがあるため(ノートPC等で、予めマイクが搭載されているようなケース)、複数ある場合はどれかを選択し、自分の声が相手に声が聞こえているかを確認します。正しいマイクを選ぶと、声を出した際にすぐ下の画面でボリュームのゲージが上がります。(赤枠内)

⑥マイクによって拾える音に大小があるため、マイクの録音レベルを左右に調整します。左が小、右が大です。適切に調整することで、自分の声がうまくパソコンに拾われるようになります。

トラブル対策: マイクの声が相手に届かない

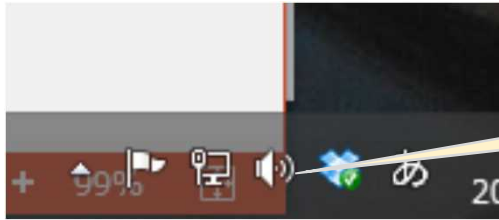

SPREEDではなく、Windowsの設定でマイクが無効化されているケースが考えられます。パソコンの画面右下の、スピーカーのマイクを右クリックし、「録音デバイス」を選択します。

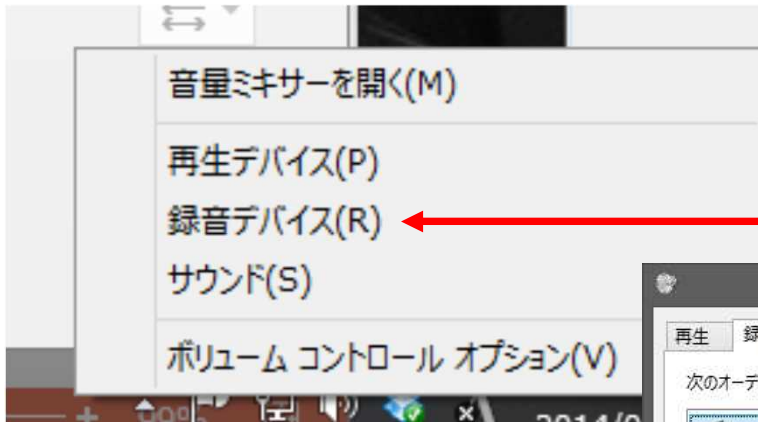

マイクをダブルクリックします。



トラブル対策: マイクの音が相手に届かない

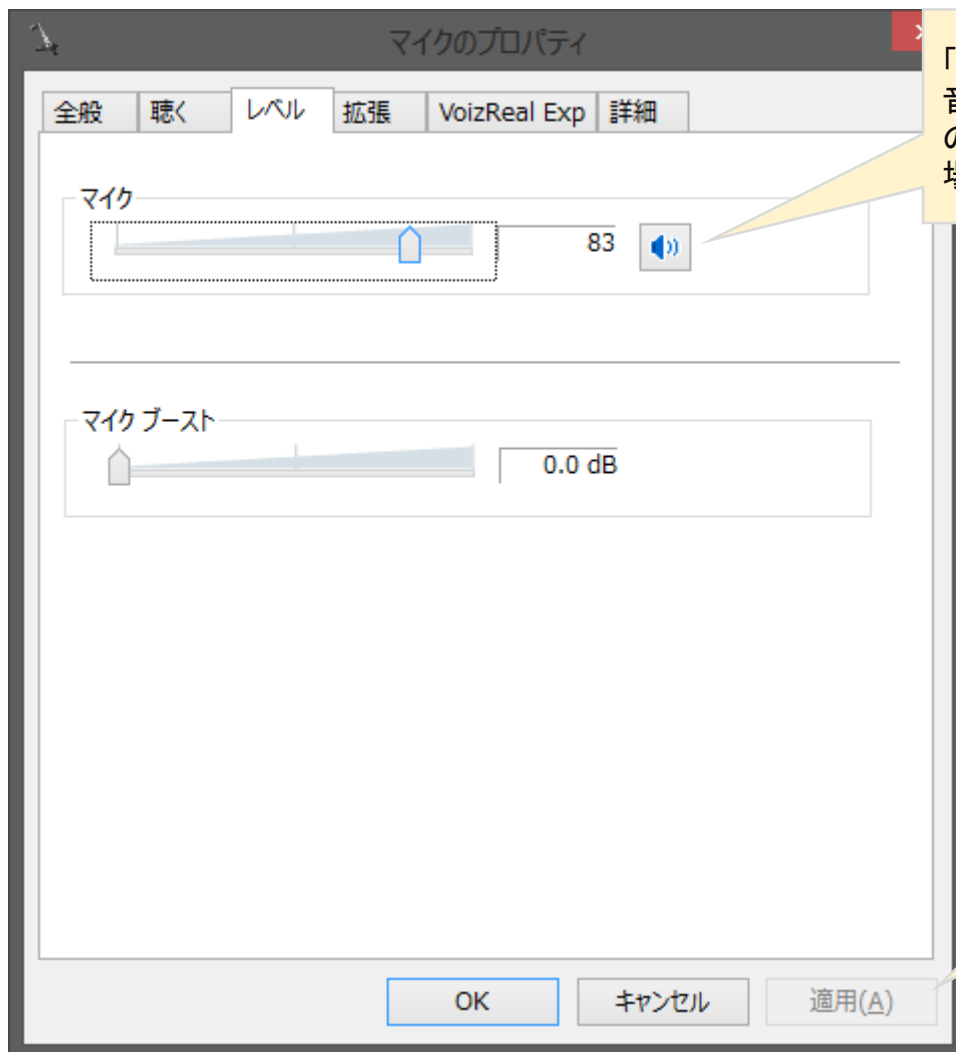

「マイクのプロパティ」にて、レベルのタブを選択し、マイクの録音レベルを確認します。特に、マイクのアイコンに「通行止め」の消音マークが付いていないかを確認し、それが付いている場合はクリックしてそれを解除します。

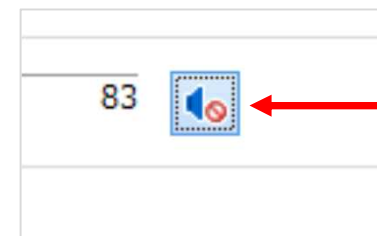

「適用」ボタンを押します。

この設定で、相手に声が届くかを確認して下さい。